

公司简介与产品介绍

ASKA 工业株式会社（飞鸟工业株式会社）成立于 1974 年，是日本一家经验丰富且专门提供个性化阀门的生产商。迄今为止，ASKA 公司已经为全球超过 40 个国家的企业提供数量庞大的阀门产品。所提供的产品被应用于石油化学、合成纤维、药物及制药、农业化学和电力能源等多个领域。



ASKA 特殊阀门的特点

- 1. 阀门的个性化**
每一个 ASKA 阀门均依照顾客的实际要求和规格而精心设计，保证投放市场的阀门产品无一例外都具有极强的个性化和实用特性。
- 2. 阀体温度的高度均衡化**
全夹套型阀体在升温过程中不会导致部件局部过热或过冷现象。ASKA 可为顾客提供夹套型法兰。
- 3. 完全无死区的设计**
ASKA 利用自身的设计和技术优势，保证阀门内腔不存在任何死区，工艺介质流通无阻。
- 4. 镜面抛光技术**
根据要求，对阀门流道内表提供镜面抛光加工，进一步改善通道的流畅性。
- 5. 高标准密封**
阀座和阀芯引入钨铬钴合金（STELLITE）堆焊表面处理和精密加工技术，ASKA 阀门即使在真空状态下也可实现高密封等级标准。
- 6. 热处理技术**
对焊接阀门进行热处理，消除应力作用引起的阀体变形。
- 7. 严格的检测程序**
出厂阀门在通过制造厂的标准检测之后，还可根据顾客的要求，在顾客指定的高温环境下进行操作和密封性能测试。
- 8. 精选材质**
ASKA 阀门的标准材质是不锈钢（Stainless steel）GB/T 1220 0Cr18Ni9 CF8 (SS304)、GB/T 1220 0Cr17Ni12Mo2 CF8M (SS316)等，此外，依照用户要求，可以采用镍基合金（Hastelloy）、钛(Titanium)、Carpenter 20 (Alloy 20)、蒙乃尔合金(Monel)、镍(Nickel)等金属。可提供特氟隆 (Teflon)涂层或内衬。
- 9. 应用**
ASKA 阀门适用于化学、精细化学、纤维、影片胶卷、树脂、制药、原子能、食品和饮品等的生产过程。尤其适用于 PET, PC, PBT, PP, PE, PS, PU, PVC, PTA, PLA, LCD, PA 等产品的生产过程。

适用于聚合工艺的各种 ASKA 阀门

为了更详尽地介绍本公司生产的各种产品，我们在下图为您展示了聚合反应的生产过程图释，下图将有助您了解在不同的生产过程中需要使用哪一种阀门。以下图例仅为示意，并不代表真正的生产过程。

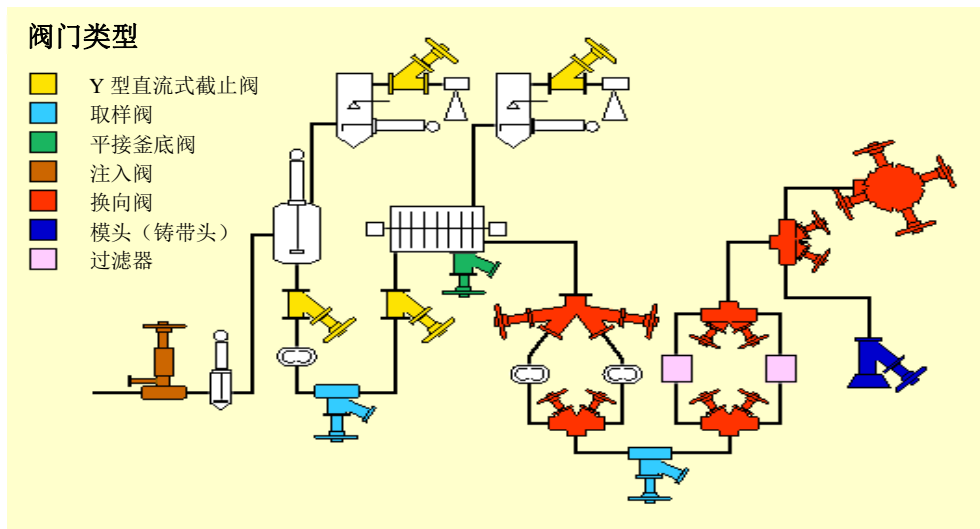

种类丰富的阀门

在此，我们将为您介绍本公司生产的各种阀门。此处介绍的阀门仅供参考。如果您需要其他类型的阀门，敬请联系我们并告知相关细节，以便我们为您提供最合适的产品。

平接釜底阀（阀芯型）：

平接釜底阀(罐底阀)主要用于反应器，储罐、高压釜与其它容器的底部排料和无死区的停止及关断操作。

无死区的实现借助于阀座与容器底部平行连接，由此消除工艺介质通常在容器出口的残留现象。

阀芯的优势在于采取了短行程的阀芯设计。

气缸操作则可进一步节省人工成本。

柱塞型阀门适用于聚合物的生产过程。

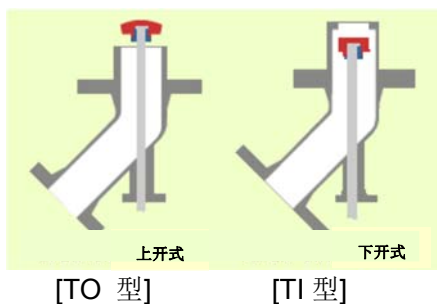

- 两种阀芯型平接釜底阀可供选择。

左：提升型 (TO 型)

右：下降型 (TI 型)

- 多种结构设计，可与各种容器的出口对接

- 下降式阀芯可与容器壁实现精密接口

- 提升式阀芯可实现破沉积操作。

- 阀门内置传感器（温度计），可测量容器内的温度

- 各种工作方式可供选择，例如手动、换挡、压缩气缸（弹簧复位式，双作用式）带手轮和不带手轮、电动、气动马达和液压驱动等

- 夹套型（全夹套型、半夹套型）或非夹套型（单层）。

- 特氟隆涂层或衬里，有助于防锈，防止化学腐蚀以及杂质黏附，除应用于聚合物生产过程中，也可应用于制药和食品工业。

Aska 平接釜底阀样本（阀瓣型）



[TO 型]
20K-4" × 3"
法兰连接气动
平接釜底阀



[TO 型]
150psi-5" × 3" / 2"
法兰连接
夹套型
平接釜底阀



[TI 型]
20K-20" × 16"
大型
平接釜底阀
电动



[TI 型]
10K-2" × 1.5"
法兰连接
平接釜底阀
内置传感器（温度计）
PTFE 阀座&衬里

柱塞阀：柱塞型放料阀



- 设计多样化，可与各种容器的出口对接
- 管线取样和放料
- 低温应用配备 PTFE 径向密封
- 高温应用采取金属密封
- 法兰连接或螺纹连接
- 尖状柱塞顶部可实现破沉积操作
- 各种工作方式可供选择，例如手动、压缩气缸（双作用式）带手轮和不带手轮、电动、气动马达等

Aska 柱塞阀是一种带柱塞型阀芯的放料阀。用于对反应器，各种容器以及管线实施放料和无死区关断操作。

对于需要阀门全排量工作的系统，柱塞阀比阀芯型平接釜底阀更为适用。

Aska 柱塞阀的阀芯可完全抽离放料区域，从而保证放料完全。由于柱塞的活动可使阀腔保持清洁，因此柱塞阀最适合用作浆状介质的处理。



[P 型]
600psi-3" × 3" / 2"
夹套型
柱塞阀



[P 型]
600psi-3" × 3"
非夹套型
气动马达
柱塞阀



[PCB 型]
300psi-4" × 4"
非夹套型
气动气缸
柱塞阀
破沉积



[P 型]
300psi-10" × 8"
夹套型
气动气缸
柱塞阀
与储气罐

取样 / 放料阀

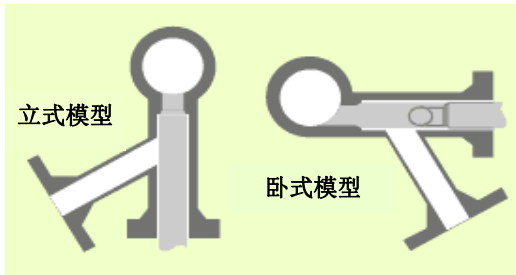

立式模型

卧式模型

[SP 型]

[SPD 型]



取样/放料阀用于从管线上对工艺介质取样或排放，可在高压，甚至真空环境下工作。

阀门柱塞顶端的形状与管道内表面相吻合的设计，保证阀门在工作过程中对工艺介质的流动不构成任何阻碍；阀体和主管道之间的非法兰连接方式，可以避免聚合物在阀体内凝结。

Aska 立式或卧式（切线式）、取样阀/放料阀均能实现生产线上的完全放料操作。可与换向阀和 Y 型直流式截止阀组合使用。



[SP 型]
250K-6" / 4" BW × 4" / 2" BW
夹套型
电动
取样阀

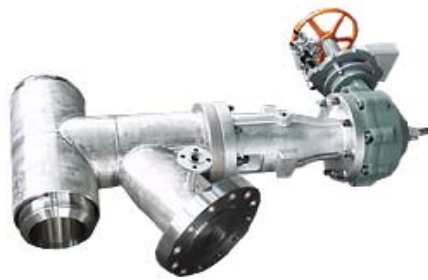

[SP 型]
2500psi-12" / 10" BW × 8" / 6" RF
夹套型取样阀



[SPD 型]
2500psi-10" / 8" BW × 3" / 1.5"
夹套型放料阀
卧式
柱塞阀芯与管道内腔相切。



[SP 型]
300#-4" × 1" RF
对夹式取样阀
非夹套型
压缩气缸操作



[SP 型]
300psi-24" / 22" BW × 4" RF
夹套型
气动马达操作
取样阀



[SPD 型]
10K-8" / 6" BW × 3/4"
夹套型放料阀
卧式

注入阀：

注入阀用于将液体添加剂直接从管道注入工艺系统。

- 液体添加剂直接注入工艺介质流体中心，因此不需要另备管道。
- 阀座只在注液时开启，其余时间处于关闭状态。
- 可与任何管道配置。
- 夹套型（全夹套型、半夹套型）或非夹套型。



[IJ 型]

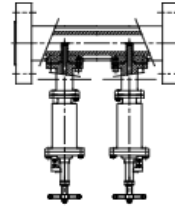

[2IJF 型]

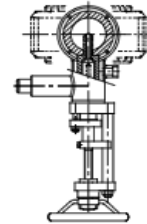

[IJ 型]



[2IJF 型]
300psi-BW × 20A, 15A
气动气缸
注入阀 × 2



[2IJ180 型]
10K-750/650A BW × 100A RF
气动气缸
注入阀 × 2



左侧延展示意图



[IJ 型]
600psi-20A-φ6 × 1500psi-15A
气动气缸
注入阀



[3IJF 型]
300psi-6"/4" BW × 3"/1.5 RF
气动气缸
注入阀 × 3
3 阀型



[IJ 型]
300psi-80A BW × 15A
气动气缸
注入阀

Y 型直流式截止阀:

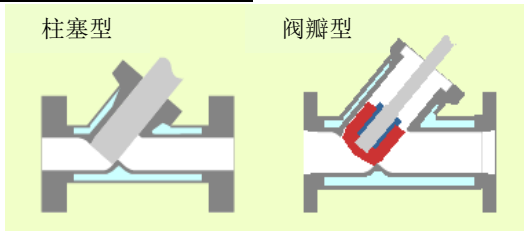

- 阀内不存在藏料区。
- 阀芯型阀门配备高强型底座。
- 贯穿整个阀腔的全流道设计
- 低压损
- 阀芯和柱塞型设计
- 真空下工作可配置波纹管密封
- 手动或自动操作
- Y 型阀与釜底阀组合使用



300psi-12"/10"
夹套型
Y 型直流式截止阀



900psi-8"/5"
夹套型
Y 型直流式截止阀
与 3"放料阀 × 2

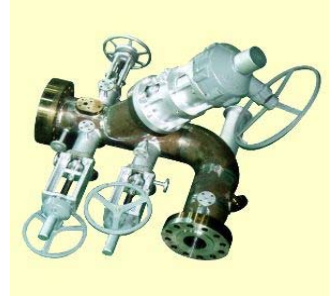

4500psi-5"/3"
夹套型
Y 型直流式截止阀
与 3" + 2"放料阀 × 3

【11】



300psi-16"/14"
夹套型
Y 型直流式截止阀
与 3"放料阀 × 2



1500psi-5"/3"
夹套型
Y 型直流式截止阀
与 4"放料阀



300psi-5"/3"
夹套型
Y 型直流式截止阀
与 2"放料阀 × 2

制药工业专用阀门 PTFE 喷涂和衬里阀

ASKA 阀体内用 PTFE 涂覆或 PTFE 衬里作保护层



波纹管密封阀内置温
度传感器



平接釜底阀

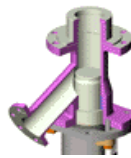

柱塞阀



取样阀



Y 型直流式截止阀

- 防锈和防止化学侵蚀
- 防止杂质黏附
- 阀腔易于冲洗
- 阀体和阀腔进行抗静电处理

- 内置温度传感器（抗热）
- 平接釜底阀与温度传感器
- 波纹管密封

换向阀（切换阀，分流阀）： 3 通， 4 通， 5 通， 6 通， 7 通

换向阀是在几种 Y 型阀的基础上组合而成，用于改变工艺介质的流向，控制多路介质的合流或分流方式。

只需一个换向阀即可拥有多个阀门的功能，同时能为您节省更多成本。

完全无死区设计（无藏料区）

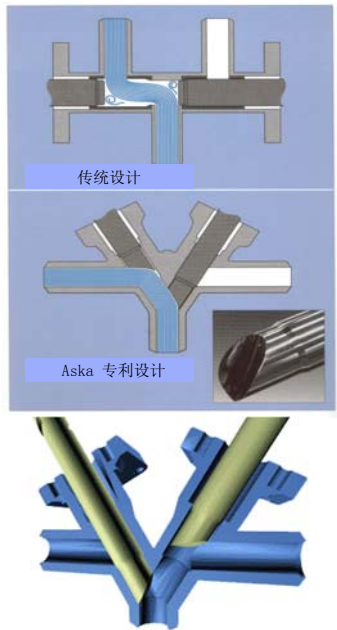

Aska 的设计专利——旋转式柱塞阀杆和弧面状阀芯端面，实现了无死区操作。

请参看左侧示意图：

上方图例是传统的柱塞杆和平面阀芯端面设计。下方图例是 Aska 专利旋转式柱塞阀杆和弧面状阀芯端面的设计组合。

ASKA 换向阀采用专利设计的旋转式弧面状端面柱塞，确保聚合物在阀腔内流动平稳。

在阀门全开或全关两个位置之间活动的柱塞，与流道实现完美匹配。

在聚合物生产线高压和高粘度的操作环境下，Aska 建议使用 Aska 专利型换向阀，这将是最佳选择。

在低压和低粘度的操作环境下，我们可以为您提供经济实惠的传统设计组合——柱塞杆和平面阀芯端面的组合。



[W3Z 型]
3 通换向阀
150psi-34"/28" × 28"/24"
法兰连接
夹套型，电动



[W6SPY 型]
6 通换向阀
250K-8"/6" × 6"/4" BW
夹套型
手动



[W5F 型]
5 通换向阀
2500psi-6"/4"
Grayloc® 连接
夹套型
手动



[W3A-H 型]
PN10-10"/8" BW
夹套型
手动



[W3H 型]
220K-10"/7" × 8"/6" BW
夹套型 3 通换向阀
电动（控制阀）



[W4S 型]
160K-12"/8" × 10"/7" × 6"/4" BW
夹套型 4 通换向阀
电动（控制阀）

其他订制的特别阀门和产品:



300psi-8"/8" RF
夹套换向阀



300K-1/2 CO2 开放式阀门 (超临界 CO2)

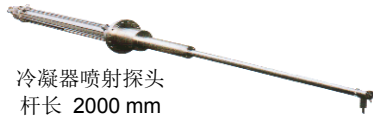

冷凝器喷射探头
杆长 2000 mm

冷凝器喷射探头 (左图)

聚结在湿式冷凝器上。

保持蒸汽入口在工作过程中没有聚酯冷凝液驻留。

如需获取更多关于产品的详细信息或样本, 请浏览以下网页:

<http://www.bb-aska.co.jp>

欢迎您提供所需产品的详细要求, 索取产品报价。敬请通过以下方式联系我们:

飞鸟工业株式会社

销售部

奈良县大和郡山市美浓庄町 458-1

邮编: 639-1103

E-mail: info@bb-aska.co.jp

电话: +81-743-54-6317 / +81-743-54-2455

传真: +81-743-55-0128

Copyright 2016 Aska Corporation. All rights reserved.